

AKILES COILMAC M (SPANISH)

Instruction Manual



Provided By

MyBinding.com®
When Image Matters.

CoilMac-M MANUAL DE OPERACIONES

INTRODUCCION

FELICIDADES POR LA COMPRA DE SU NUEVA **CoilMac**: UNA ENCUADERNADORA DE ESPIRAL PLASTICO DE USO PESADO; LA CUAL FUE DISEÑADA CON COMPONENTES DE EXCELENTE CALIDAD Y EL SISTEMA DE FUNCIONES MÁS COMPLETO EN LA INDUSTRIA, PARA BRINDARLE UN ENCUADERNADO FACIL, PRACTICO Y PROFESIONAL. ASÍ COMO MUCHOS AÑOS DE SERVICIO SIN PROBLEMA ALGUNO.

IMPORTANTE

LE RECOMENDAMOS QUE SE TOME UNOS MINUTOS PARA FAMILIARIZARSE CON EL FUNCIONAMIENTO DE SU **CoilMac**. DESCUBRIRA QUE ES MUY FACIL DE OPERAR Y QUE CON UN POCO DE ENTRENAMIENTO CUALQUIER PERSONA PUEDE CONSEGUIR UN ENCUADERNADO PROFESIONAL.

ILUSTRACION

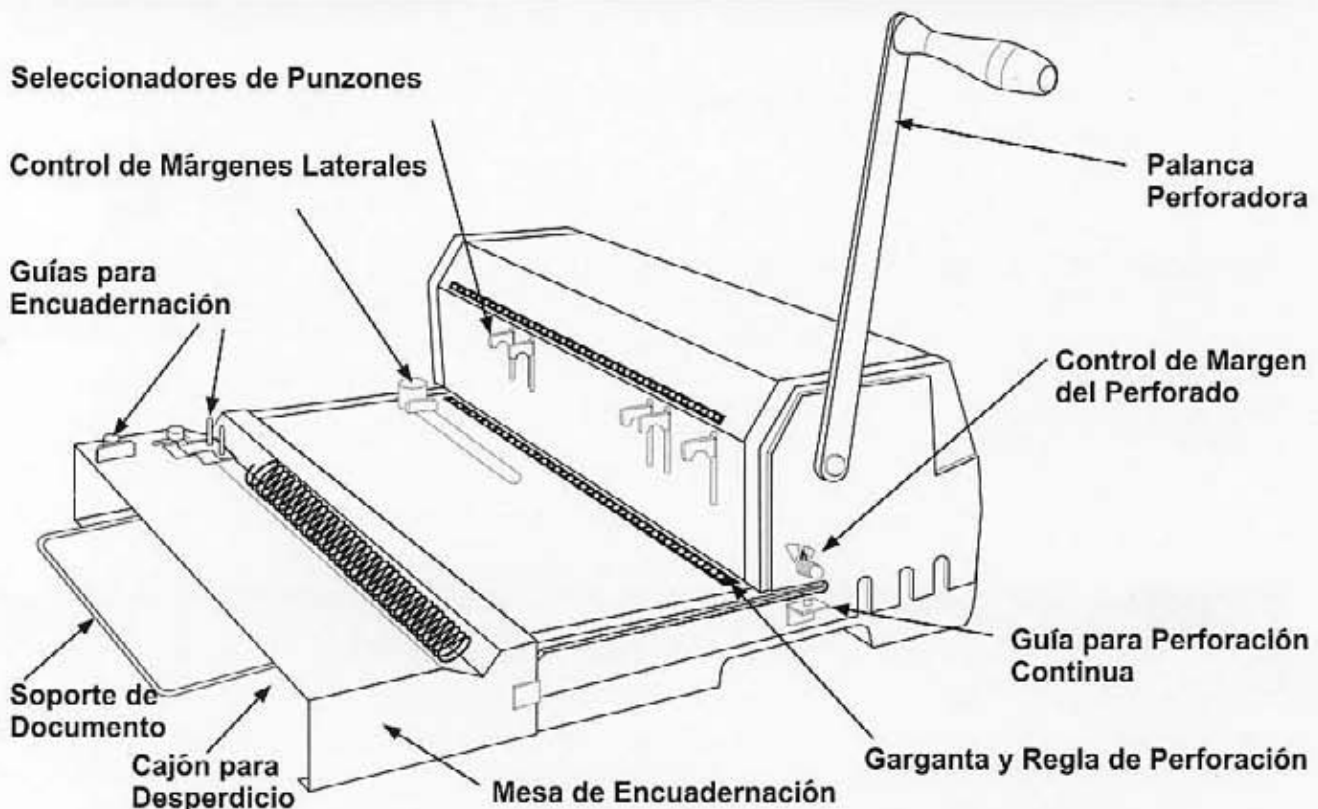

ENSAMBLE

1. Coloque su **CoilMac** sobre una mesa de trabajo fuerte y sólida, ver foto 1.
2. Remueva el tornillo del *eje perforador*, coloque la *palanca perforadora* en el *eje perforador* (como enseña la foto 2) y fije esta con el tornillo (asegúrese de apretar bien el tornillo).
3. Introduzca la mesa de encuadernación en el frente de la maquina y fijela por los extremos con los 2 tornillos anexos, ó si lo prefiere coloque la mesa de encuadernación en el costado para encuadernar de forma independiente, como le sea más práctico (ver fotos 3 y 3A).

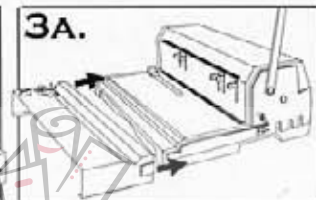
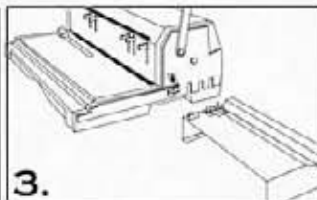
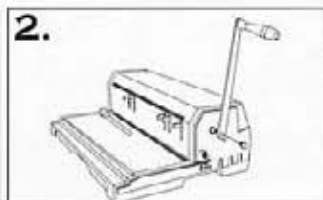
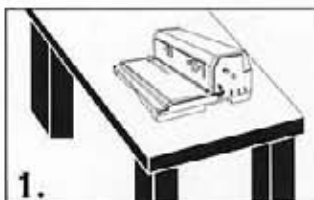

PREPARACION

1. Introduzca el documento completo (hojas y cubiertas que desee encuadernar) en el Selector de Diámetro, para determinar el diámetro del espiral y el margen del perforado correcto que debe utilizar, ver foto 1.
2. Para ajustar el margen del perforado, gire la perilla del control de perforación al color (posición) señalado por el Seleccionador, ver foto 2.
3. Puede utilizar el Seleccionador si necesita corroborar el diámetro del espiral, ver foto 3.

OBSERVACION: Para ajustar el margen de perforado, presione la perilla del control, gire esta a la posición deseada, suelte la perilla. **La perilla debe rebotar, lo cual indica que el margen ha sido fijado correctamente.**

Nota: Si la perilla no rebota, juegue esta ligeramente para ubicar el seguro, ver foto 4.

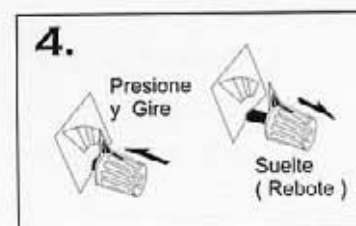
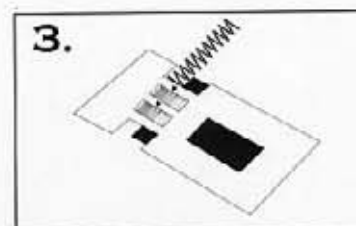
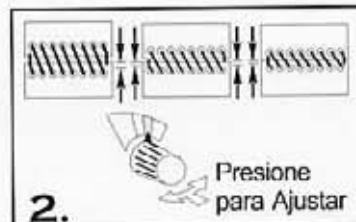
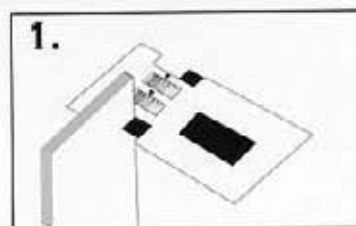

PERFORACION

1. Utilizando la *regla de perforación* y el *control de margen lateral*, centre las hojas. Ver foto 1. **IMPORTANTE:** Asegúrese de anular el punzón correspondiente al orificio que quede parcialmente cubierto en la *regla de perforación*, ver foto 2. Esto para evitar que las orillas de las hojas o cubiertas sean parcialmente perforadas.

NOTA: En la encuadernación con espiral plástico las cubiertas deben ser de la misma medida que las hojas del documento; por lo mismo deberá alinear los márgenes (centrar la cubierta) utilizando la *regla de perforación* y el *control de margen lateral*.

2. Introduzca las hojas en la *garganta de perforación* y jale la *palanca perforadora*, hacia el frente, para perforar, ver foto 3.

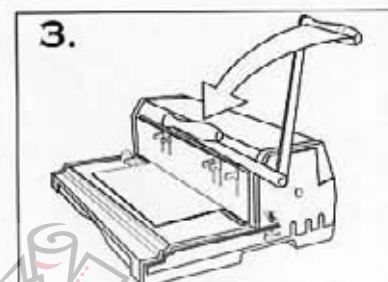
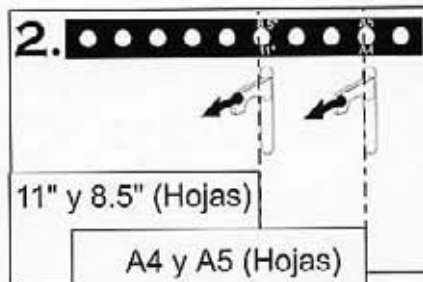
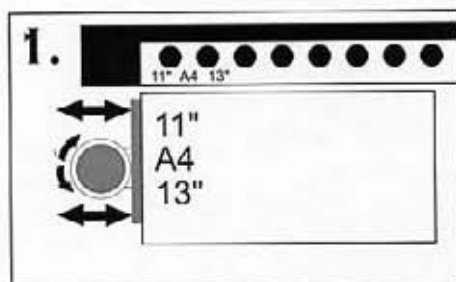

OBSERVACION: PARA PERFORAR DOCUMENTOS DE 14" (356MM) O MÁS GRANDES,

1. Utilizando la *regla de perforación* y el *control de margen lateral*, ajuste el margen lateral izquierdo. Introduzca las hojas en la *garganta de perforación* y jale la *palanca perforadora*, hacia el frente, para perforar, ver foto 1. IMPORTANTE: Asegúrese de no anular ningún punzón al momento de perforar.
2. Retire y voltee el documento (ver foto 2) e introduzca este en la Garganta de Perforación, por el extremo derecho, introduciendo uno de los orificios (cualquiera a partir del séptimo) en la Guía para Perforación Continua y proceda a perforar el resto del documento (jale la *palanca perforadora* hacia el frente, ver foto 3) y listo.
IMPORTANTE: Asegúrese de poder anular el punzón correspondiente al orificio que quede parcialmente cubierto en la *regla de perforación*. Esto para evitar que la orilla de las hojas o documento queden parcialmente perforadas.

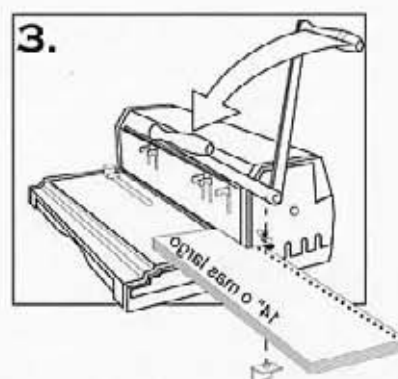
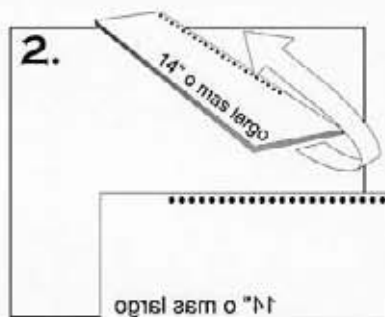
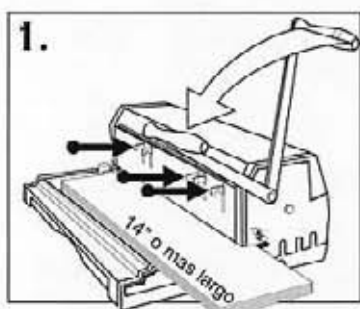

RECOMENDACIONES:

- a) Cuando utilice por primera vez su **CoilMac** perforo algunas hojas de desperdicio para asegurarse de limpiar cualquier exceso de aceite que los punzones pudieran traer.
- b) Numero de hojas recomendada por perforación: De 12 a 15 hojas de 70 a 80 gramos.
- c) Capacidad máxima por perforación: 17 hojas de 70 a 80 gramos.

INSERTANDO EL ESPIRAL (ENCUADERNADO)

1. Coloque el documento ya perforado en la Mesa de Encuadernación, colocando el primer y cuarto orificio del documento en las Guías para Encuadernación, ver foto 1.
2. Inserte el espiral por el extremo derecho y suavemente deslice (role) el espiral, ver foto 2.
3. Cuando llegue a los últimos orificios, levante (saque) el documento de las Guías para Encuadernación y termine de deslizar el espiral hasta cubrir todos los orificios, ver foto 3.
4. Utilizando unas pinzas, corte el sobrante del espiral y doble ambas puntas formando un gancho, ver foto 4. Nota: Las puntas del espiral deben quedar hacia dentro del espiral, para evitar que este se salga del documento.

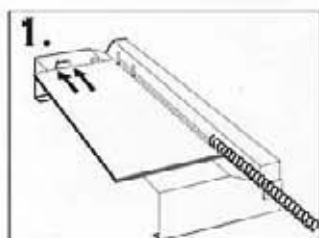

INFORMACIÓN TÉCNICA

CoilMac-M

PASO: 6mm



FORMATO DE PERFORADO	Legal (14" o 356mm) = 59 Perforaciones				8.5" (216mm) = 35 Perforaciones				
	Oficio (13" o 330mm) = 54 Perforaciones				A5 (8.25" o 210mm) = 34 Perforaciones				
	A4 (11.69" o 297mm) = 49 Perforaciones				½ Carta (5.5" o 140mm) = 11 Perforaciones				
	Carta (11" o 279mm) = 46 Perforaciones								
CAPACIDAD Y DIAMETRO	No. de Hojas (70-80 gr)	DOCUMENTO		ESPIRAL	No. de Hojas (70-80 gr)	DOCUMENTO		ESPIRAL	
		Inch	mm	mm		Inch	mm	mm	
		25	1/8"	3.2	5	180	3/4"	19.0	20
		35	5/32"	4.0	6	200	25/32"	19.8	22
		45	3/16"	4.8	7	230	7/8"	22.2	25
		60	1/4"	6.4	8	250	1"	25.4	28
		70	9/32"	7.2	9	280	1-1/16"	27.0	30
		80	5/16"	7.9	10	300	1-1/8"	28.5	32
		100	13/32"	10.3	12	350	1-5/16"	33.3	38
		120	15/32"	11.9	14	400	1-9/16"	39.7	45
	150	19/32"	15.0	17	450	1-7/8"	47.5	50	

POLIZA DE GARANTIA

Su **CoilMac** está garantizada por un periodo de 12 meses a partir de la fecha de compra. En el evento de un defecto de fabricación o funcionamiento, su distribuidor (en su opción) le reparará o reemplazará el equipo. Nota: esta garantía no cubre daños ocasionados por el mal uso, mal trato, así como daños extraordinarios sean o no previsibles. **IMPORTANTE:** Cualquier servicio no autorizado por su distribuidor anula la garantía.

Si su **CoilMac** no esta perforando o encuadernando correctamente, primero pruebe conforme se enseña en este manual. Si no puede corregir el problema, contacte a su distribuidor para obtener instrucciones correspondientes. Por favor, asegúrese de tener consigo el número de serie y fecha de compra del equipo. Aclaración: Si su **CoilMac** tiene que ser regresada a su distribuidor, es su responsabilidad empacar y despachar apropiadamente el equipo, ya que los daños que pudieran ocurrir en el transporte no están cubiertos por la póliza de garantía.

We Have it All...



MyBinding.com

When Image Matters.

Guaranteed Lowest Prices on an
Endless Selection of Binding Systems, Laminators,
Paper Shredders, Supplies and Accessories.

We have you covered with Expert Advice
and Support. Our popular blog keeps you up to
date on the latest tips and techniques to make
your most important binding and laminating
tasks a success.

Call Us Today

1-800-944-4573

Our Trusted Partners

GBC / Ibico
Fellowes
Powis Fastback
Unibind
Akiles
Renz
Tamerica
Rhin-O-Tuff
DFG

Pro-Bind
Martin Yale
MBM
Formax
Intimus
Dahle
HSM
Standard
Xyron

Challenge
Lasko-Wizer
GBC Shredmaster
Avery
Wilson Jones
Cardinal
Samsill
Universal



- BINDING MACHINES
- BINDING SUPPLIES
- LAMINATORS
- I.D. ACCESSORIES
- BOARDS & EASELS
- PAPER SHREDDERS
- XYRON LAMINATORS
- COIL BINDING MACHINES
- UNIBIND BINDING MACHINES
- FASTBACK BINDING EQUIPMENT
- PAPER FOLDING MACHINES
- LAMINATING POUCHES
- ROTARY TRIMMERS
- CLEAR COVERS
- TWIN LOOP WIRE
- REGENCY COVERS
- PLASTIC BINDING COVERS
- VELOBIND BINDING MACHINES
- PAPER HANDLING EQUIPMENT
- THERMAL BINDING MACHINES
- PROCLICK BINDING SYSTEMS
- COMB BINDING MACHINES
- COMB BINDING SUPPLIES
- WIRE BINDING MACHINES
- POUCH LAMINATORS
- LAMINATING ROLLS
- 3-RING BINDERS
- ROLL LAMINATORS
- VELOBIND SPINES
- PAPER CUTTERS
- PAPER JOGGERS
- LETTER OPENERS
- THERMAL COVERS
- UNIBIND SUPPLIES
- PROCLICK SPINES
- ZIPBIND SPINES
- LINEN COVERS
- SPIRAL COIL
- INDEX TABS